

# Caixun

androidtv



## MANUAL DE INSTRUCCIONES

C55V1UA

### IMPORTANTE

Lea este manual detenidamente antes de instalar y utilizar el TV.

Mantenga este manual a mano para futuras consultas

# Contenido

---

- Información de Seguridad** ..... 1
- Precauciones de Seguridad Importantes** ..... 1
- Botones de TV e Interfaz de Terminal** ..... 2
- Diagrama de Conexión de Dispositivos Externos** ..... 2
- Instalación y Conexión del TV** ..... 3
- Instalación del Soporte del TV** ..... 3
- Sistema Operativo** ..... 4
  - 1, Configuración Inicial ..... 4
  - 2, HOME ..... 8
  - 3, Configuración ..... 9
  - 4, Configuración de Fuente de TV ..... 11
  - 5, Google Play ..... 12
- Ayuda** ..... 13
- Especificaciones** ..... 14
- Control Remoto** ..... 15

# Información de Seguridad



El signo de exclamación dentro de un triángulo equilátero tiene la intención de alertar al usuario de la presencia de operaciones importantes en las intrusiones que acompañan al aparato.



**Advertencia**  
El símbolo del relámpago con punta de flecha dentro de un triángulo equilátero tiene por objeto alertar al usuario de la presencia de tensiones peligrosas no aisladas dentro del producto que pueden constituir riesgo de descarga eléctrica para las personas.

## PRECAUCIÓN

**RIESGO DE DESCARGA ELÉCTRICA  
NO ABRIR**



Se utilizan altos voltajes en el funcionamiento de este producto. Para reducir el riesgo de descarga eléctrica, no retire la cubierta del gabinete, refiera el servicio a personal calificado.

Si el televisor sufre algún cambio, puede resultar dañado por las descargas eléctricas, no intente abrir o dar mantenimiento, contacte los centros de atención al cliente si necesita una revisión.

# Precauciones de Seguridad Importantes

- 1) Lea las instrucciones. 2) Guarde estas instrucciones. 3) Preste atención a todas las advertencias.
- 4) Siga todas las instrucciones. 5) No utilice este aparato cerca del agua. 6) Límpielo solo con un paño seco.
- 7) No bloquee las aperturas de ventilación. Instálelo conforme a las instrucciones de este instructivo.
- 8) No lo instale cerca de fuentes de calor como radiadores, registradores de calor, estufas u otros aparatos (incluyendo amplificadores) que producen calor.
- 9) Un enchufe polarizado tiene dos clavijas con una de mayor tamaño que la otra. Un enchufe con toma a tierra tiene dos clavijas y una tercera para conectar a tierra. Se proporcionan la clavija ancha para su seguridad. Cuando el enchufe suministrado no encaje en su toma de corriente, consulte con un electricista para sustituir la toma obsoleta.
- 10) Proteja el cable de alimentación para que nadie pueda pisarlo o aplastarlo, específicamente en su extremo y en puntos donde salen del aparato.
- 11) Utilice solo acoplamientos / accesorios especificados en este documento.
- 12) Utilícelo solo con base móvil, estante, trípode, soporte o mesa debidamente certificados, o incluída junto con el aparato. Cuando se utiliza la base móvil, tenga precaución a la hora de mover la combinación de la base móvil / aparato para evitar daños en caso de que se caiga.
- 13) Desconecte el aparato, incluso las antenas, durante tormentas con rayos o cuando no vaya a utilizarse durante un periodo largo de tiempo.

Advertencia:

- 14) Para reducir el riesgo de fuego o descarga eléctrica, no exponga este aparato a la lluvia o a la humedad.
- 15) Debe desconectarse el aparato del suministro principal colocando el interruptor de encendido/espera en la posición de espera (standby) y desenchufando el cable de alimentación del aparato de la toma CA de la red principal.
- 16) El enchufe de salida debe instalarse cerca del equipo y debe ser fácilmente accesible.
- 17) Este producto nunca debe colocarse en una instalación integrada como una estantería o estante a menos que exista una ventilación adecuada o sea conforme se indica en este instructivo.
- 18) No debe exponerse el aparato a goteos ni salpicaduras.
- 19) No coloque ninguna fuente de peligro sobre el aparato (p. ej. Objetos llenos con líquidos, velas encendidas)
- 20) Montaje en la pared o techo: El aparato debe montarse en una pared o techo solo como se indica en este instructivo.
- 21)  Nunca coloque el control remoto del televisor o las pilas cerca de llamas u otras fuentes de calor, incluyendo la luz directa del sol. Para evitar la propagación de un fuego, mantenga las velas u otras llamas lejos del control remoto del televisor y de las pilas en todo momento. Las baterías del mando a distancia no deben exponerse al calor, la luz del sol directa, al fuego o a cualquier fuente de calor.
- 22) El terminal USB debe cargarse con 0,5 A en condiciones normales de funcionamiento.
- 23) Estas instrucciones de servicio son para uso exclusivo de personal calificado. Para reducir el riesgo de descarga eléctrica, no realice ningún otro servicio de reparación que el contenido en las instrucciones operáticas, a menos que este calificado para hacerlo.
- 24) La batería no debe exponerse a un calor excesivo, como la luz del sol, el fuego o similares.
- 24)  Este equipo es un aparato eléctrico de clase II o con doble aislamiento. Ha sido diseñado de tal manera que no requiere una conexión de seguridad a tierra eléctrica.
- 25) El máximo de temperatura ambiente para su uso es de 45 grados. El máximo de altitud es de 2000 metros.



# Botones de TV e Interfaz de Terminal

## Botones de TV

Nota: El siguiente es solo un esquema funcional, y la posición actual y manejo de diferentes modelos puede ser diferente.

Una tecla:

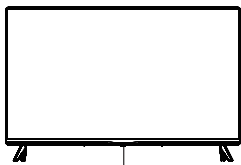

Presione este botón en el modo de espera para encender / apagar el televisor

Siete teclas:

	Encender / Apagar.
SOURCE /	Selección de entrada de señal externa.
MENU / OK	Muestra el MENÚ principal y confirma la selección de elementos del MENÚ.
CH+/-	Seleccionar canal.
VOL+/-	Ajustar Volumen.

## Interfaz de terminal

Nota: Las siguientes son las diferentes interfaces de terminal, la posición actual, disposición y el número puede ser diferente según el modelo.

	<b>Entrada AV</b> Entrada de señal externa AV.		<b>Entrada USB</b> Conecte un dispositivo USB aquí para reproducir archivos multimedia o para grabar a través de la función PVR.
	<b>Entrada HDMI</b> Entrada de señal digital desde el conector de video HDMI.		<b>Salida ÓPTICA</b> Conecta el receptor SPDIF.
	<b>ANT 75</b> Conecte la entrada de tv antena/cable (74/VHF/UHF).		<b>RJ45</b> Conecta a internet.



\*No toque ni se acerque a los terminales HDMI, USB y evite que una descarga electrostática perturbe estos terminales mientras se encuentra en modo de funcionamiento USB, o hará que el televisor deje de funcionar o se encuentre en un estado anormal.

## Diagrama de Conexión de Dispositivos Externos

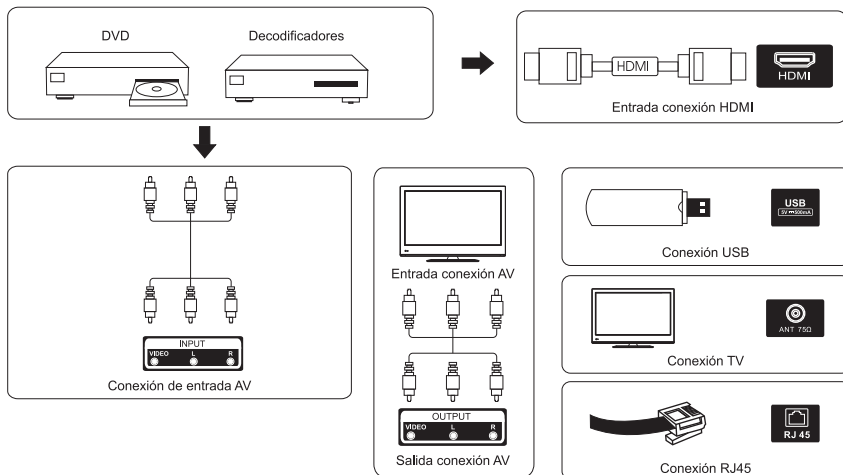

# Instalación y Conexión del TV

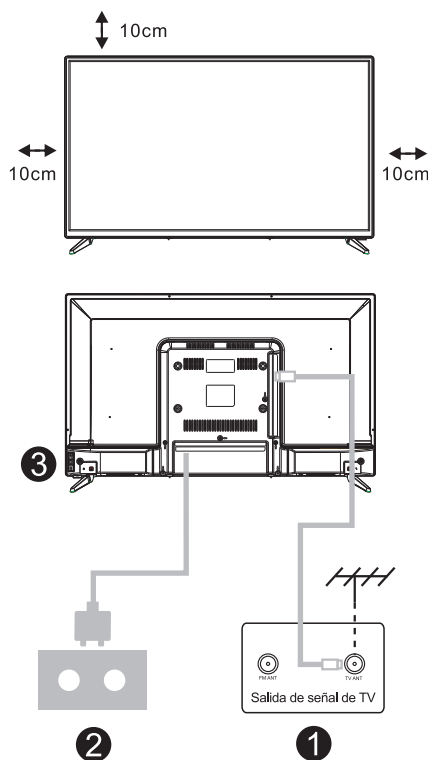

## Configure su TV

Coloque su televisor en un lugar firme que pueda soportar el peso del televisor. Para evitar peligros, no coloque el televisor cerca del agua o de un lugar donde se caliente (como una luz, una vela, una máquina de calentamiento), no bloquee la ventilación en la parte posterior del televisor.

## Conecte la antena y la energía

1. Conecte el cable de la antena a la toma de antena en la parte posterior del televisor.
2. Para enchufar el cable de alimentación del televisor (AC 100-240V~50/60Hz).

## Enciende la TV

3. Conecte la fuente de alimentación, ingrese al modo de espera (luz roja), presione el botón de encendido del televisor o el botón de encendido del control remoto para encender el televisor.

Nota: Si el modelo tiene una ranura para tarjeta CI en la parte superior, puede encontrar un tapón de silicona para la ranura de la tarjeta CI en la bolsa de accesorios (para los modelos sin ranura para tarjeta CI, no hay tal tapón de silicona), inserte el plug de silicona en la ranura cuando la tarjeta CI no está en uso.

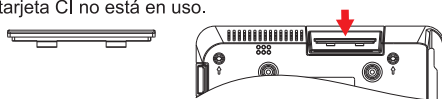

Nota: Imagen solo para fines de referencia.

# Instrucciones de Instalación del Soporte de TV

1. Abra la caja y retire el televisor, los accesorios y la base (algunos modelos no tienen base).
2. Para evitar dañar el televisor, cúbralo con un colchón suave y colóquelo sobre la mesa, boca abajo sobre el material blando y atornille la parte superior de la base al televisor.
3. Atornille la base y conecte al TV.
4. La instalación está completa.

## Nota:

Imagen solo para fines de referencia.  
Por favor usar solo las bases incluidas en la caja.

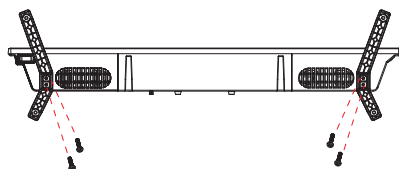

Sugerencia:  
Para que sea más conveniente para la instalación de la base y para evitar cualquier riesgo de rayones y golpes, le recomendamos que utilice el tipo de destornillador PH2.

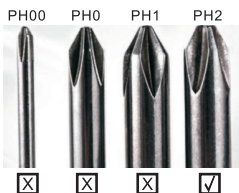

# Configuración Inicial

## 1. Configuración inicial

---

Para la configuración inicial, el asistente de instalación en pantalla lo guiará durante la configuración de su televisor. Por favor siga la guía para configurar su televisor correctamente.

### 1.1 Configuración de idioma

Use los botones  $\wedge/\vee$  para seleccionar los idiomas del sistema, luego presione **【OK】** para confirmar.

### 1.2 ¿Cómo configurar rápidamente su televisor con su teléfono Android™? (Continuar/Omitir)

Para conectar su teléfono inteligente Android a su televisor. Seleccione **"Continuar"**.

1. En su teléfono Android, abra la aplicación preinstalada "Google"
2. Escriba o diga "Ok Google, configura mi dispositivo".
3. Toque el nombre del modelo en la lista.

Nota: Presione **"ATRÁS"** para cancelar.

Si solo desea utilizar su televisor con normalidad, seleccione **"Omitir"**.

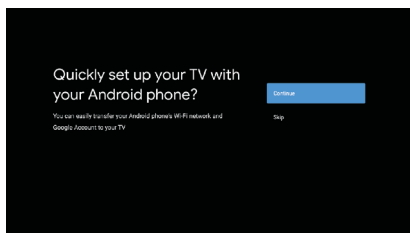

### 1.3 Configurar la red.

Presione los botones  $\wedge/\vee$  para seleccionar la red Wi-Fi a la que desea conectarse, ingrese la contraseña y luego confirme para conectarse. Si selecciona **"Omitir"**, se puede configurar luego en la página de inicio o en el menú de configuración.

### 1.4 Iniciar sesión en la cuenta de Google

Inicie sesión para obtener nuevas aplicaciones, recomendaciones, películas y más de Google. Utilice su control remoto:

Use el control remoto para ingresar su cuenta Google y contraseña para iniciar sesión en su cuenta de Google.

# Configuración Inicial

## 1. Configuración inicial (Cont.)

### 1.5 Condiciones de servicio

Al aceptar las condiciones de servicio de Google usted mejora la vida útil de su producto, seleccione **"Aceptar"** para continuar con esta condición.

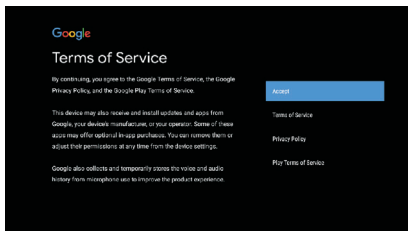

### 1.6 Condiciones de servicio

Seleccione "Aceptar" para confirmar si desea que se identifique su ubicación en su Android TV y acepta enviar automáticamente información de diagnóstico a Google para ayudar a mejorar su experiencia con Google.

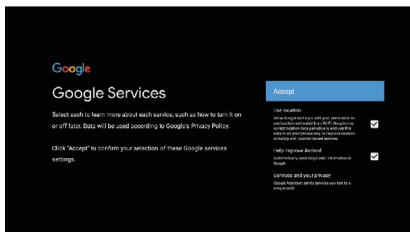

### 1.7 Instalaciones automáticas

Seleccione instalar o desinstalar las aplicaciones recomendadas y las aplicaciones de Google mediante este proceso. Seleccione **"Continuar"** a la página siguiente.

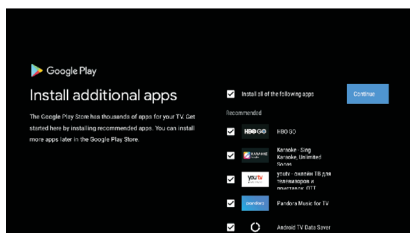

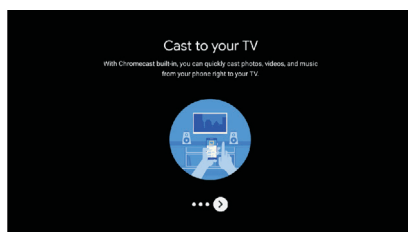
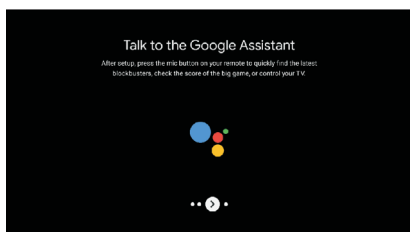
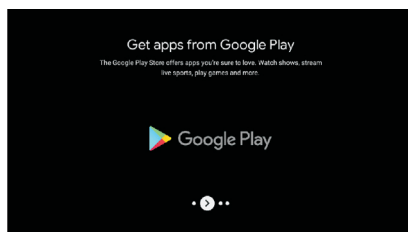
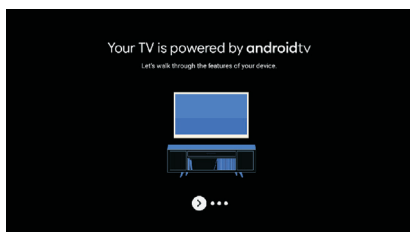

Ahora aparecerán las pantallas de información, puede desplazarse por los ajustes presionando el botón de dirección "DERECHA" para continuar.

# Configuración Inicial



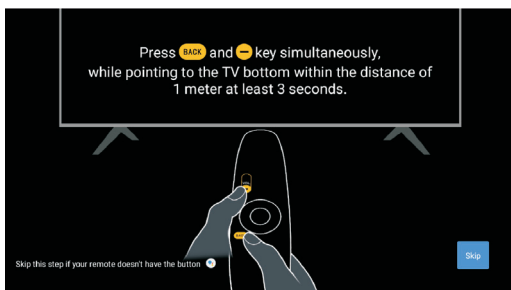

## 1.8 Emparejamiento del Control Remoto Bluetooth

1. Presione 'BACK'  y 'VOL'  simultáneamente en el control remoto para ingresar al modo de emparejamiento Bluetooth. La luz indicadora del control remoto parpadeará al iniciar el modo de emparejamiento.
2. Pulse 'BACK'  para omitir el modo de emparejamiento.



## 1.9 Seleccionar región / país

Seleccione el país en el que está usando el dispositivo con los botones de dirección  / , luego presione **【OK】** para confirmar.

## 1.10 Seleccionar modo TV (Hogar/Tienda)

En este paso, asegúrese de seleccionar **"Home"** si está usando este televisor para usarlo en casa. Asegúrese de confirmar una vez que haya seleccionado **"Home"**.

## 1.11 Chromecast built-in™

Seleccione Activado / Desactivado para que Chromecast built-in esté disponible.



# Configuración Inicial

## 1.12 Ajuste de canales de TV

Seleccione Antena/Cable para buscar canales de TV.

Si selecciona **"Omitir"**, la búsqueda de canales se puede realizar luego en el menú.

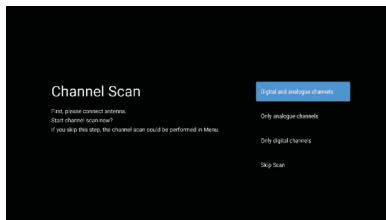
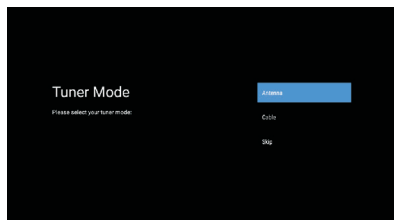

## Configuración completada y términos de exención de responsabilidad

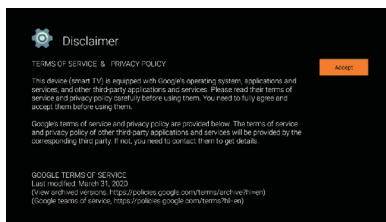
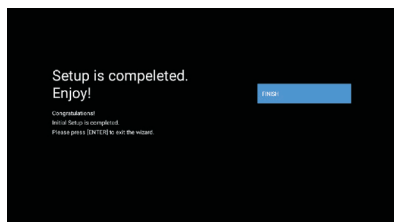

# INICIO

## 2. INICIO

Una vez que haya completado la configuración inicial, ahora ingresará a la pantalla de inicio o presione el botón  para mostrar la página de inicio.

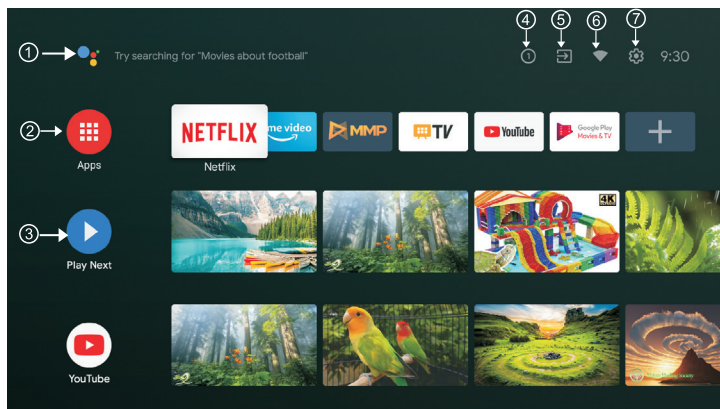

### ① Asistente de google

Use su voz para programas, dispositivos de control y más - solo pregúntele a Google.

### ② Aplicaciones

Seleccione las "**Aplicaciones**" para tener acceso a todas ellas. Las aplicaciones preinstaladas están disponibles para usted en esta fila, seleccione "**Google Play**", si desea buscar y descargar aplicaciones adicionales.

### ③ Play Next

Cada fila después de este punto mostrará el contenido recomendado de las aplicaciones que ya ha instalado.

### ④ Notificaciones

Aquí se mostrarán todas las notificaciones relacionadas con cualquier cosa en su TV Android.

### ⑤ Entradas

Seleccione esto para ajustar la entrada de su TV, Ejemplo: TV, HDMI 1, HDMI 2.

### ⑥ Red

Mostrará qué conectividad de red, Wi-Fi o Ethernet está disponible.

### ⑦ Ajustes

Administre aplicaciones y controles de TV, cambie preferencias, sonidos y cuenta.

# Configuración

## 3. Configuración

Puede configurar varios funcionamientos de su televisor.

1. Presione el botón </> para seleccionar "Configuración" que se encuentra en la esquina superior derecha de la pantalla.
2. Presione el botón ^/v para seleccionar la opción que desea ajustar en el menú Configuración.
3. Pulse **【OK】** para entrar

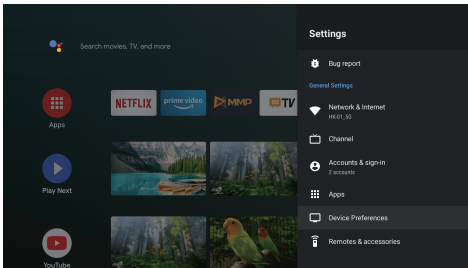

### Red e Internet

Ajuste toda la configuración de la red y verifique la conexión si tiene problemas de conexión.

1. Presione el botón ^/v para seleccionar "Red e Internet" en el menú de configuración.
2. Presione el botón ^/v para seleccionar: WiFi/Agregar nueva red/Escaneo siempre disponible/Configuración de proxy/Configuración de IP.

### Canales

Muestra el submenú de escaneo basado en diferentes modos de instalación de canales.

1. Pulse el botón ^/v para seleccionar "Fuente de canal" y Modo de instalación de canal y Control parental.
2. Presione **【OK】** para ingresar a "Control parental", luego presione ^/v o use los botones numéricos del control remoto para ingresar la contraseña predeterminada **"1234"**.
3. Presione el botón ^/v para seleccionar Canales bloqueados, Restricciones de programa, Entradas bloqueadas y Cambiar PIN.

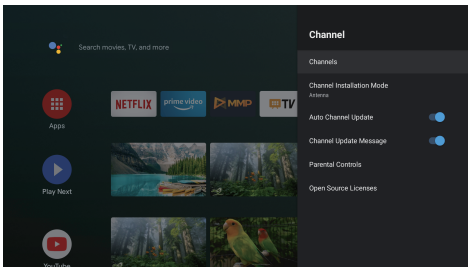

# Configuración

## Preferencias de dispositivo

- 1.Presione el botón  $\wedge/\vee$  para seleccionar las opciones de Acerca de, Fecha y Hora, Temporizador, Idioma, Entradas, Imagen, Sonido, Asistente de Google, Restablecer y otras opciones.
- 2.Presione **【OK】** para saltar a la subopción correspondiente.

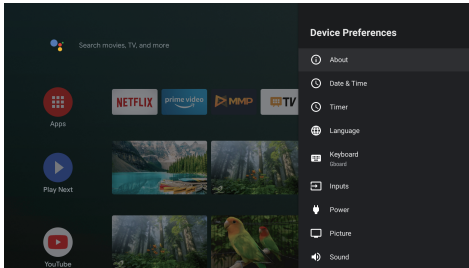

## Acerca de

- 1.Presione el botón  $\wedge/\vee$  para verificar información adicional como Actualización del sistema, Nombre del dispositivo, Reiniciar, Estado y más.
- 2.Pulse el botón **BACK** para volver al menú anterior.  
Pulse el botón **EXIT** para salir del menú.

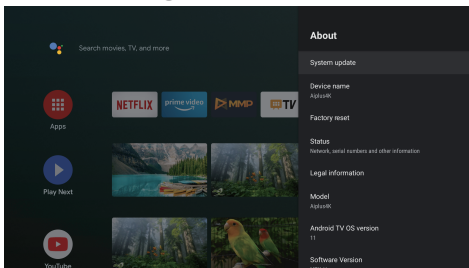

\* Las imágenes de arriba son solo de referencia, por favor consulte el producto para obtener más detalles

## Restablecimiento de fábrica

Si se selecciona Restablecimiento de fábrica, se borrarán todos los datos del almacenamiento interno de su dispositivo, incluidos: su cuenta de Google, los datos y configuraciones del sistema y las aplicaciones, y las aplicaciones descargadas.

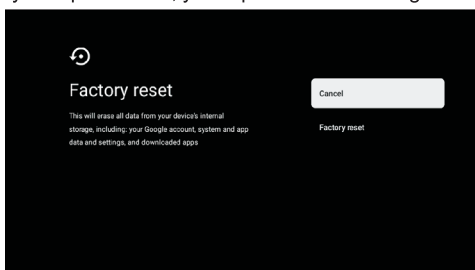



# Configuración de fuente de TV

## 4. Configuración de fuente de TV

Para ingresar a la fuente de TV en la página de inicio:

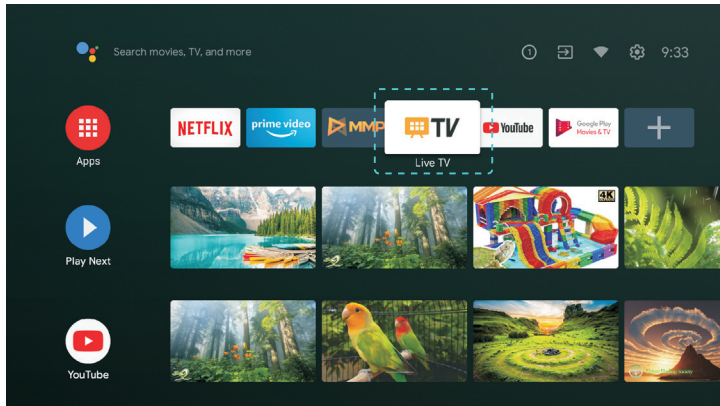
1. Presione el botón  o seleccione "TV en vivo" en la página de inicio.



2. Presione el botón , luego seleccione "Canales" y seleccione "Nuevos canales disponibles" para ingresar.

# Google Play

## 5. Google Play

Para tener acceso y descargar aplicaciones desde Google Play, debe iniciar sesión con una cuenta de Google.

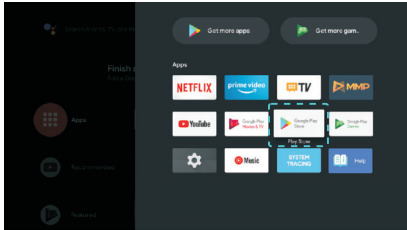

Una vez que abra Google Play, se le pedirá que inicie sesión o cree una cuenta nueva.

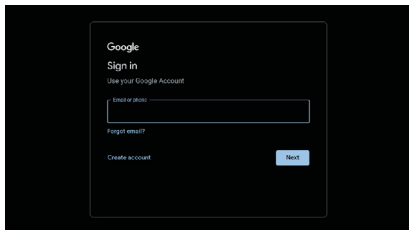

Una vez que haya iniciado sesión, será llevado a la página siguiente, desplácese por la lista de aplicaciones disponibles para descargar o presione el botón Asistente de Google en su control remoto para hablar con Google.

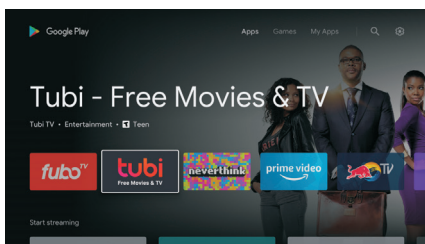

# Ayuda

Sin poder	<ul style="list-style-type: none"> <li>● Compruebe si el cable de AC del televisor está enchufado o no. Si todavía no hay energía, desconecte el enchufe y vuelva a conectarlo a la toma después de 60 segundos. Vuelva a encender la alimentación.</li> </ul>
La señal no se recibe correctamente	<ul style="list-style-type: none"> <li>● Pueden aparecer imágenes dobles o fantasmas en su televisor si hay edificios altos o montañas cerca de donde se encuentra. Puede ajustar la imagen a través de la operación manual: consulte las instrucciones o la regulación vernier, o ajuste la dirección de la antena externa.</li> <li>● Si utiliza una antena interior, bajo ciertas circunstancias, la recepción de la señal puede ser más difícil. Ajuste la dirección de la antena para una recepción óptima. Si esto no mejora la recepción, es posible que deba cambiar a una antena externa.</li> </ul>
Sin imagen	<ul style="list-style-type: none"> <li>● Compruebe si la antena en la parte posterior del televisor está conectada correctamente.</li> <li>● Ver otros canales para ver si el problema persiste.</li> </ul>
El video aparece sin audio	<ul style="list-style-type: none"> <li>● Intente aumentar el volumen.</li> <li>● Compruebe si el sonido del televisor está en silencio o no.</li> </ul>
El audio está presente, pero el video no aparece o está descolorido	<ul style="list-style-type: none"> <li>● Intente ajustar el contraste y el brillo.</li> </ul>
El ruido estático afecta la calidad de video y audio	<ul style="list-style-type: none"> <li>● Compruebe si la antena en la parte posterior del televisor está conectada correctamente.</li> </ul>
Líneas rotas en la pantalla	<ul style="list-style-type: none"> <li>● Los aparatos eléctricos como secadores de pelo o aspiradoras, etc. pueden estar interfiriendo con su televisor. Apague estos aparatos.</li> </ul>
El control remoto no funciona	<ul style="list-style-type: none"> <li>● Asegúrese de que se retira la bolsa de plástico que vino con el control remoto. Intente usar el control remoto a una distancia menor del televisor. Compruebe si la colocación de las baterías es correcta o intente usar baterías nuevas con el control remoto.</li> <li>● El televisor entrará en modo de espera si no recibe respuesta en unos minutos.</li> </ul>
Sin video (Modo PC)	<ul style="list-style-type: none"> <li>● Compruebe si el cable está conectado correctamente a la salida VGA o si el cable está doblado en algunos lugares.</li> </ul>
Línea vertical parpadeando (Modo PC)	<ul style="list-style-type: none"> <li>● Ingrese al menú principal y ajuste la ubicación vertical para eliminar la línea vertical.</li> </ul>
Lagrimo horizontal (Modo PC)	<ul style="list-style-type: none"> <li>● Ajuste la colocación horizontal de la pantalla para borrar para borrar las líneas horizontales.</li> </ul>
Pantalla muy brillante o oscura (Modo PC)	<ul style="list-style-type: none"> <li>● Ajuste el brillo contraste en el menú principal.</li> </ul>
Sin respuesta del PC	<ul style="list-style-type: none"> <li>● Compruebe si la resolución de pantalla de la PC está configurada en una resolución compatible para el televisor.</li> </ul>
Aparecen líneas cuando un dispositivo está conectado al puerto RCA	<ul style="list-style-type: none"> <li>● Asegúrese de que está utilizando un cable de buena calidad.</li> </ul>
Los problemas no se han resuelto	<ul style="list-style-type: none"> <li>● Desenchufe el cable de alimentación y espere 30 segundos, luego vuelva a conectarlo al enchufe. Si los problemas persisten, no intente reparar el televisor usted mismo. Por favor, póngase en contacto con el centro de servicio.</li> </ul>

No deje que su televisor muestre una imagen estática, ya sea un video pausado, una pantalla de menú, etc. durante un período prolongado de tiempo, ya que dañará la pantalla y puede causar que la imagen se quemé.

## Especificaciones

Tamaño de pantalla	Consumo de energía	Accesorios principales
24"	30W/36W	Manual de usuario x1 Control remoto x1 Cable de poder x1 Baterías AAA x2 (opcional)
28"	31W/36W	
32"	40W/56W	
39"/40"	60W/70W/90W	
42"	65W/70W/90W	
43"	70W/80W/90W	
50"	100W/108W/120W	
55"	110W/118W/135W	
58"	120W/135W/160W	
65"	160W/165W/190W	
70"	180W/190W	
75"	185W/230W/250W/260W	

★ TIEMPO DE VIDA: 60 000 Hrs

	Frecuencia de operación	Energía transmisora
WiFi	2400 - 2483.5 MHz	Menos de 100mW



Fabricado con la autorización de Dolby Laboratories. Dolby, Dolby Audio y el símbolo de doble D son marcas registradas de Dolby Laboratories Licensing Corporation



Los términos HDMI y HDMI High-Definition Multimedia Interface, y el logotipo de HDMI son marcas comerciales o marcas comerciales registradas de HDMI Licensing LLC en los Estados Unidos y otros países.

### ADVERTENCIA

**Nunca coloque un televisor en un lugar inestable. Un televisor puede caer y causar lesiones personales graves o la muerte. Muchas lesiones, especialmente en los niños, pueden evitarse tomando precauciones sencillas como:**

1. Utilizar armarios o expositores recomendados por el fabricante del televisor.
2. Utilice únicamente muebles que puedan soportar de forma segura el televisor.
3. Asegurarse de que el televisor no sobresalga del borde de los muebles de soporte.
4. No colocar el televisor sobre un mueble alto (por ejemplo, armarios o baúles) sin anclar tanto el mueble como el televisor a un soporte adecuado.
5. No coloque el televisor sobre telas u otros materiales que puedan estar ubicados entre el televisor y los muebles de soporte.
6. Enseñe a los niños sobre los peligros de subirse a los muebles para alcanzar el televisor o sus controles.

Si su televisor existente se va reubicar, se deben aplicar las mismas consideraciones que las anteriores.

Tornillo de pared: 22-24 pulgadas M4, 28-70 pulgadas M6, 75 pulgadas M8

Nota: No cuelgue en ángulo para evitar el riesgo de caerse.

Google, Google Play, Youtube, Android TV y Chromecast built-in son marcas registradas de Google LLC. Google Assistan no está disponible en determinados idiomas y países. La disponibilidad de servicios varía según el país y el idioma.

Manual de usuario solo como referencia



# Control Remoto

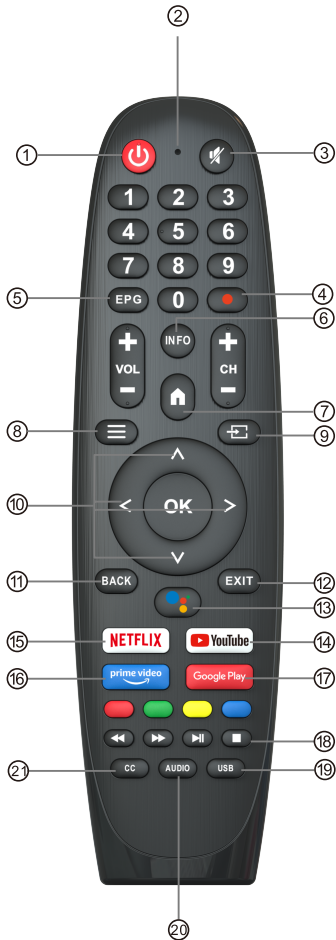

- 1 Cambia el televisor entre el modo encendido y en espera.
- 2 Luz indicadora.
- 3 Silencia o restaura el sonido de tu TV.
- 4 **PVR:** Grabar programa de TV en vivo.
- 5 Muestra la guía electrónica de programas EPG.
- 6 **INFO:** Muestra la información del canal actual, como la hora actual y el nombre del canal.
- 7 **INICIO:** Muestra la pantalla de inicio.
- 8 **Menú:** Muestra el menú OSD (presentación en pantalla).
- 9 **Entradas:** Muestra / selecciona las opciones de fuente de señal.
- 10 **Botones de navegación:** Cursor ARRIBA / IZQUIERDA / DERECHA / ABAJO.
- 11 **Atrás:** Presione para retroceder por los menús.
- 12 **Salir:** Sale del menú OSD.
- 13 **Asistente de Google:**  
Habla con Google para controlar tu TV usando tu voz.
- 14 **YouTube:**  
Se conecta a youtube (se requiere conexión a Internet).
- 15 **NETFLIX:**  
Se conecta a NETFLIX para ver películas y programas de televisión en línea (se requiere conexión a Internet).
- 16 **Prime video:**  
Se conecta a Prime Video (se requiere conexión a Internet).
- 17 **Google Play:** Se conecta a Google Play.
- 18 **Control de medios:**  
Avance / Retroceso rápido  
Reproducir el último / Siguiente programa  
Reproducir / Pausar / Detener programa
- 19 **USB:** Abre el reproductor multimedia.
- 20 **Audio:** Muestra la lista de idiomas de audio y selecciona un idioma de audio o formato de audio si está disponible (solo se aplica cuando el programa de TV tiene esta función)
- 21 **CC:** Subtítulos.